

**3/2-Wege-Handschieberventil**

PN 16 Produkt-Gruppe **41**

KENNGRÖSSEN	
Bauart	Hülsenschieber
Anwendung	Druckluft
Druckbereich	Grobovakuum bis 16 bar
Temp.-Bereich	-10 °C bis +80 °C
Werkstoff	Körper: Ms 58, verchromt Schieberhülse: Alu, schwarz eloxiert Dichtungen: NBR (Nitrilkautschuk)

Symbol	Maß-Zeichnung	DN	QNm-Wert Luft [l/min]	Gewinde-anschluss	Gewinde	Typ	Bestellnummer	€ für 1 St.
	1	4	700	G 1/8	innen / innen	HSV-133-1/8-04	695002	11,10
		7	1.500	G 1/4		HSV-133-1/4-07	695003	13,43
		10	2.200	G 3/8		HSV-133-3/8-10	695004	16,30
		14	3.400	G 1/2	HSV-133-1/2-14	695005	20,47	
	2	7	1.500	G 1/4	außen / außen	HSV-131-1/4-07	695013	14,27

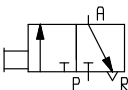
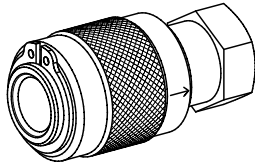

1

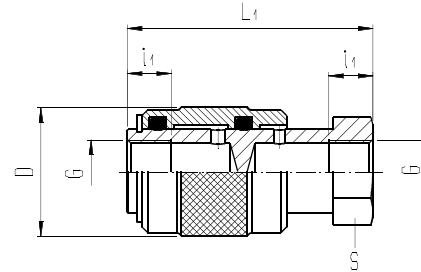

2

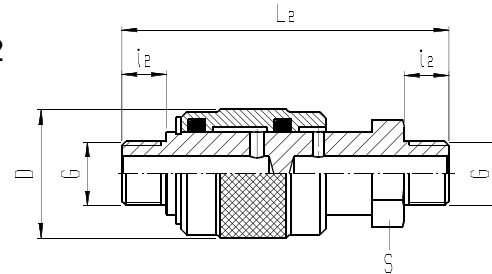

DN	Gewinde-anschluss G	L <sub>1</sub>	i <sub>1</sub>	L <sub>2</sub>	i <sub>2</sub>	D	S
4	G 1/8	43	10	-	-	22	14
7	G 1/4	50	12	66,5	9	26	19
10	G 3/8	60		-	-	32	22
14	G 1/2	65,5	15	-	-	36	27

**2/2- und 3/2-Wege-Kipphebelventil**

PN 12 Produkt-Gruppe **42**

KENNGRÖSSEN	
Bauart	Sitzventil, elastische Abdichtung
Anwendung	Druckluft
Druckbereich	Grobovakuum bis 12 bar
Temp.-Bereich	-10 °C bis +80 °C
Werkstoff	Körper: Ms 58, vernickelt Hebel: Ms 58, vernickelt Dichtungen: NBR (Nitrilkautschuk)

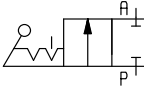
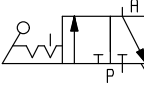
Symbol	DN	QNm-Wert Luft [l/min]	Gewinde-anschluss	Typ	Bestellnummer	€ für 1 St.
	3	300	G 1/8	UTV-111-A30-1/8B	695052	19,72
		200		UTV-111-C30-1/8B	695062	23,65

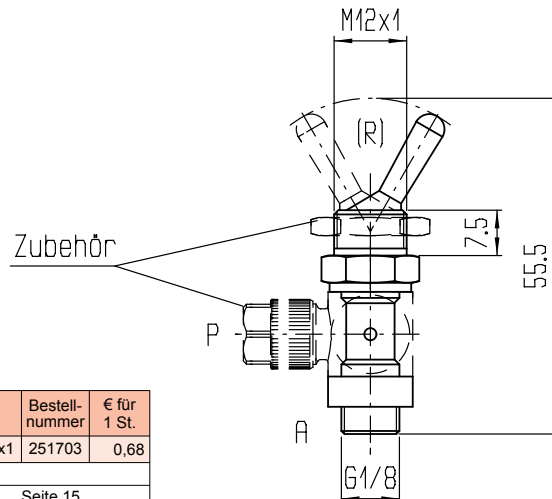
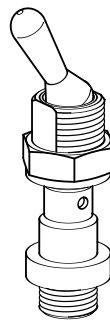

Zubehör	Bennennung	Typ	Bestellnummer	€ für 1 St.
	Kontermutter	256M-M12x1	251703	0,68
	Passende Ringstücke:			
	AVS-Rapid-Verschraubung:	Seite 15		
	Ringstück mit Innengewinde:	Seite 51		
	AVS-ELSA-Steckverbinder:	Auf Anfrage		